

# BRAS DE DÉPORT

La gamme ERARD de bras de déport permet de fixer antennes et paraboles sur une même installation ou de s'adapter aux contraintes du lieu d'installation en déportant celles-ci.

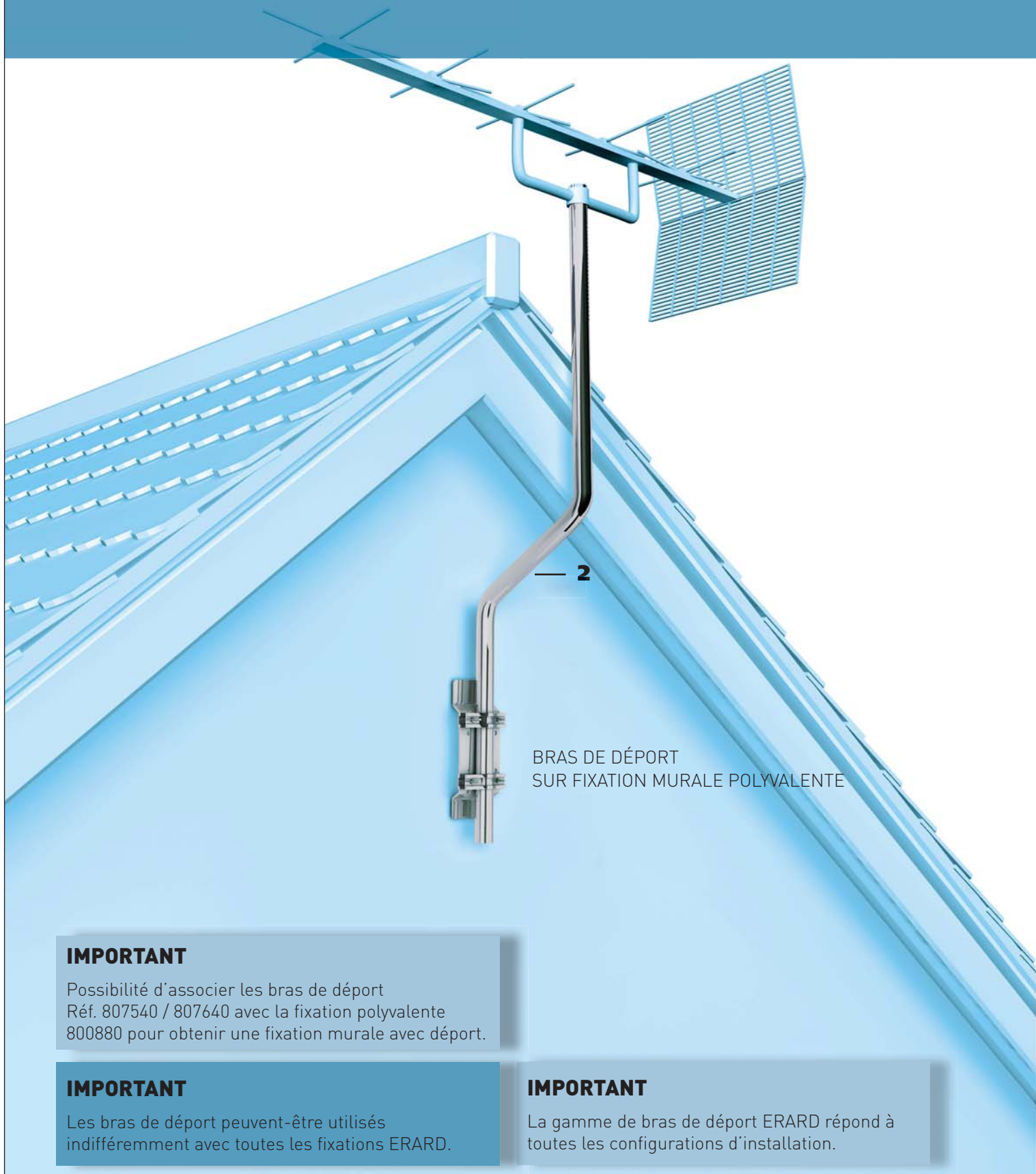

BRAS DE DÉPORT  
SUR FIXATION MURALE POLYVALENTE

## IMPORTANT

Possibilité d'associer les bras de déport Réf. 807540 / 807640 avec la fixation polyvalente 800880 pour obtenir une fixation murale avec déport.

## IMPORTANT

Les bras de déport peuvent-être utilisés indifféremment avec toutes les fixations ERARD.

## IMPORTANT

La gamme de bras de déport ERARD répond à toutes les configurations d'installation.

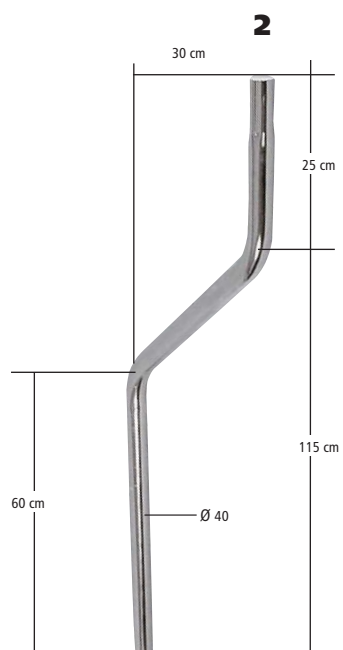
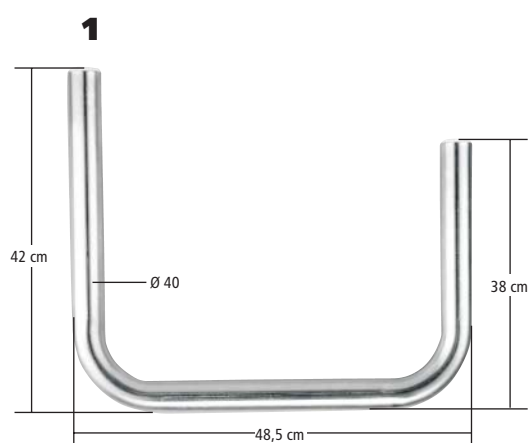

- Peuvent se combiner avec la fixation Réf 800880 page 23 pour constituer une fixation murale avec déport.
- Peuvent se combiner avec les cerclages et les fixations murales.

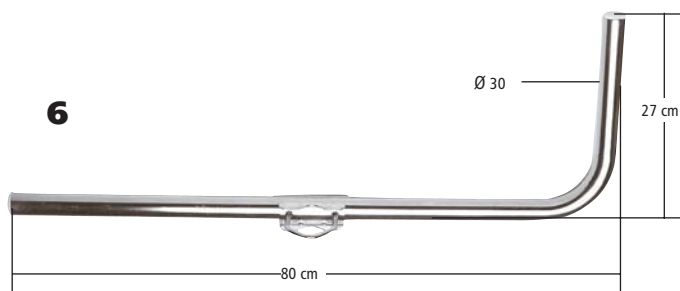
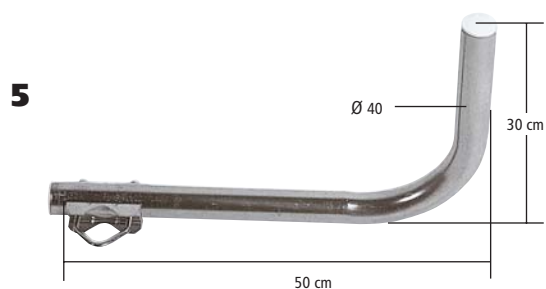
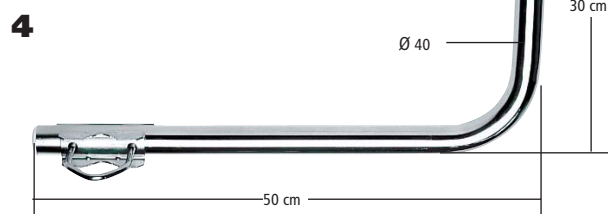
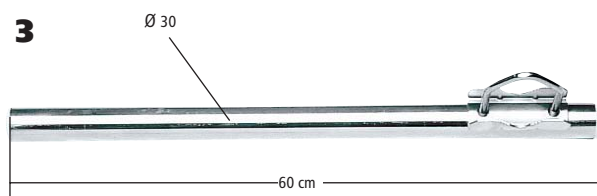

Désignation	Zinc Blanc	Galvanisé	Colisage	Poids unitaire en kg	Poids d'un colis en kg
	Réf.	Réf.			
1 Bras de déport Ø 40, long. 48,5 cm - 1 coude long. 38 cm - 1 coude long. 42 cm	807540		3	1,25	3,75
2 Bras de déport Ø 40 en S, long. hors tout 115 cm, déport 30 cm, emboîtable	807640		3	1,49	4,50
3 Bras de déport droit Ø 30, long. 60 cm	807530		6	0,80	4,80
4 Bras de déport coudé Ø 30, long. 50 cm - coude 30 cm	807580		6	1,00	6,00
5 Bras de déport Ø 40, long. 50 cm - coude 30 cm - Avec 2 bouchons	807590		6	1,00	6,00
6 Bras de déport coudé Ø 30, long. 80 cm - coude 27 cm	807630		6	1,20	7,30